

P2P Hálózati IP Kamera **Használati útmutató**

Telepítési útmutató

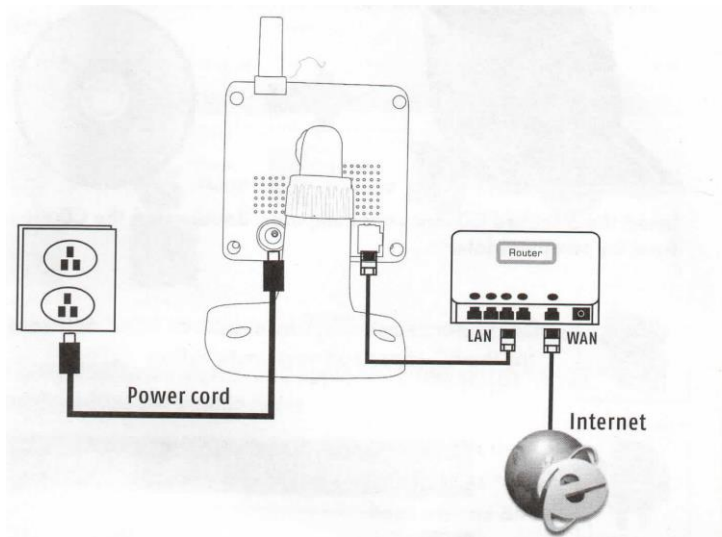

1. Csatlakoztassa a kamerát a hálózati adapterhez.
2. Csatlakoztassa a kamerát az útválasztóhoz (Router)

Szoftver telepítése

Helyezzük a telepítő CD-t a számítógép CD meghajtójába.



Klikkeljen az PC client telepítőre



Letöltés és telepítés

Nyissuk meg böngészőt és írjuk be az alábbi címet: www.scc21.net
Töltsük le az operációs rendszerünknek megfelelő szoftvert.



Támogatott rendszerek:

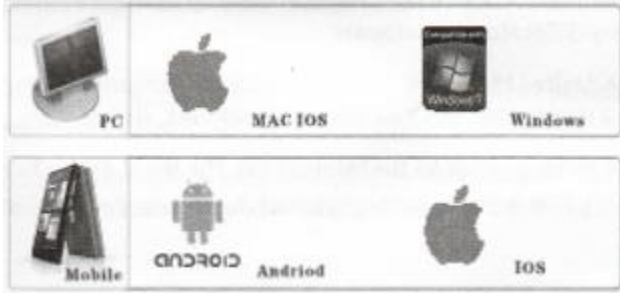

PC client szoftver "SYSM Monitor"

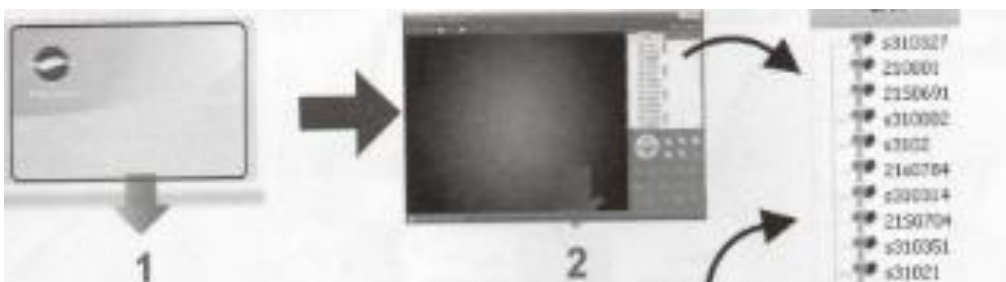

LAN hálózaton lévő Online kamerák

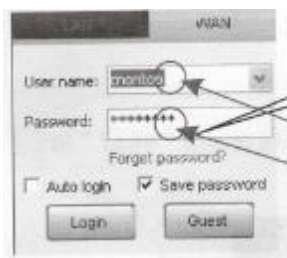

A felhasználónév és jelszó a készülék alján található.

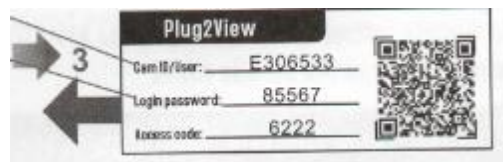

"SYSM Monitor", Klickek a számítógépre telepített "Start -SYSM Monitor szoftver ikonjára.

2. Klickek a LAN fülre és megjelennek automatikusan az online állapotban lévő kamerák. Klickek a kiválasztott kamerára a kép megjelenítéséhez.

Vezeték nélküli kapcsolat beállítása (WiFi)

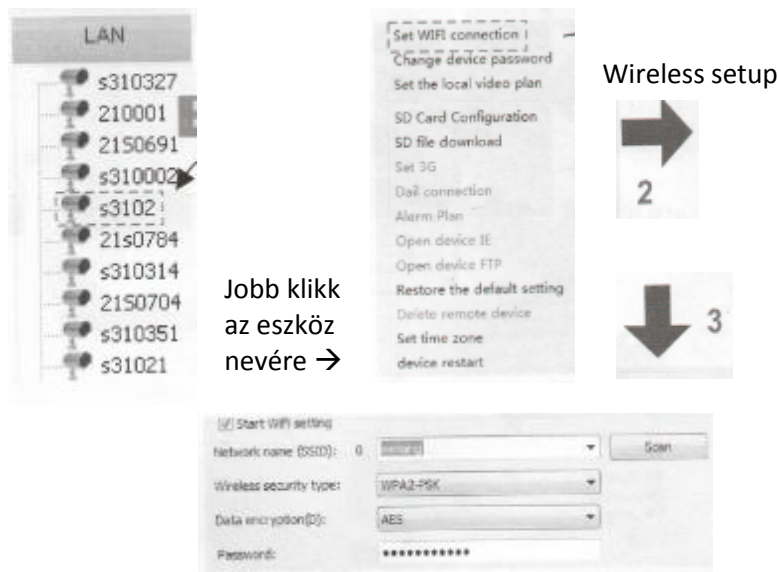

1. "LAN" listán jobb-klikk a kamera azonosítójára majd a megjelenő menüből válassza a Wifi beállítást "Wireless setup"
2. "Start WIFI settings" - "Search" - válasszuk ki a megfelelő hálózatot és írjuk be a wireless jelszót - OK
3. Az eszköz automatikusan újra indul. - Távolítsuk el a hálózati LAN kábelt az eszközből- Az eszköz automatikusan engedélyezi a WIFI funkciót

Mozgásérzékelő beállítások



E-mail riasztás, értesítés beállításai

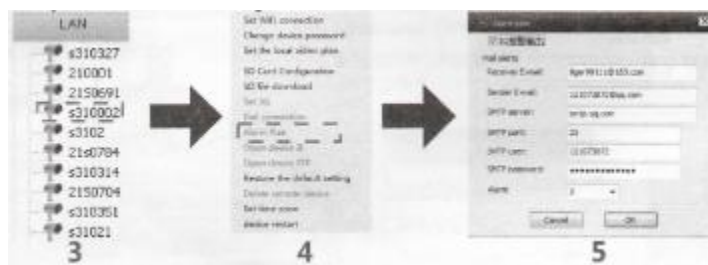

- 1) Hisilicon (lásd a 1 és 2 képet): Mozgásérzékelő területi beállítások: jelölje be a szükséges területet, - kattintson a Mozgásérzékelés gombra a terület beállításához - állítsa be az érzékenységet - Kattintson az alkalmazás gombra
- 2) Ralink (lásd 3. ábra): Teljes képernyő Mozgásérzékelés beállítása: jelölje be a szükséges területet, - kattintson a Mozgásérzékelés gombra a terület beállításához - állítsa be az érzékenységet - Kattintson az alkalmazás gombra

3). Mail riasztási beállítások (lásd a képen 4,5,6): A LAN listából válasszuk ki a kívánt készüléket, válassza ki a "kapcsolat" riasztást - be kell állítania a távfelügyeleti postafiókot, és az Ön e-mail adatait (felhasználó, jelszó).

Telefon szoftver installálása

Phone / iPad and Android eszköz szoftver Mozsásérzékelő beállítások

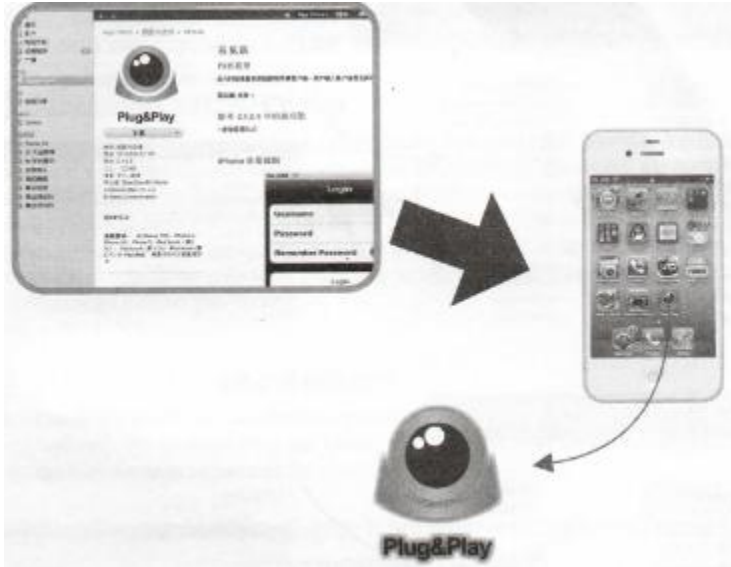

Android rendszer: Plug to view a CD-ROM vagy Pay áruház
Iphone rendszer: App Store